

ГАБАРИТНЫЕ РАЗМЕРЫ

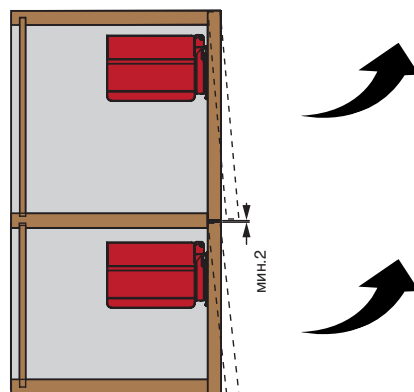
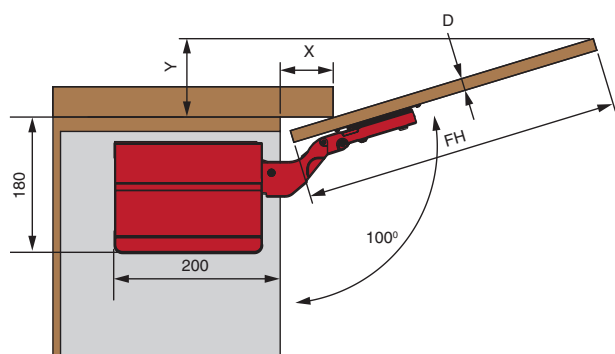

Расчет для установки с карнизом

D (MM)	16	19	22	26	28
X (MM)	70	58	49	35	26

Минимальный зазор

Расчет необходимого пространства для установки	
Ограничитель угла	Формула расчета (мм)
Отсутствует	$Y = FH \times 0,17 - 15 + E$

МОНТАЖ

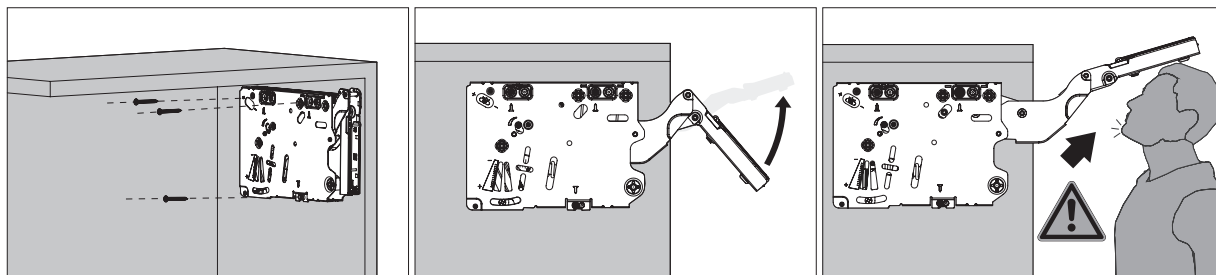

Осторожно поднимите рычаг !

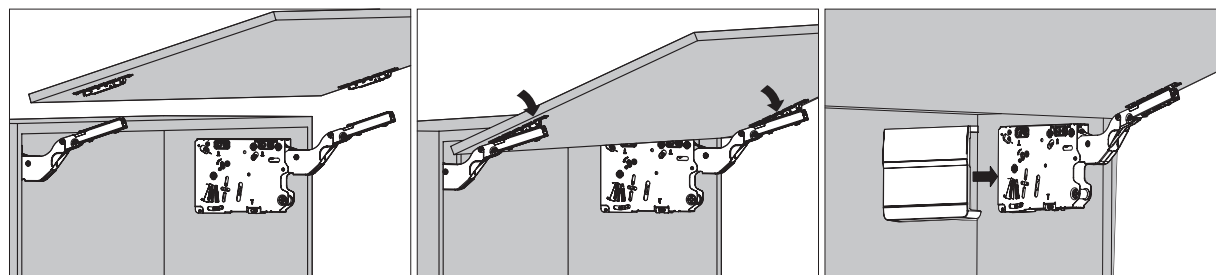

РЕГУЛИРОВКА УСИЛИЯ ПОДЪЕМНОГО МЕХАНИЗМА

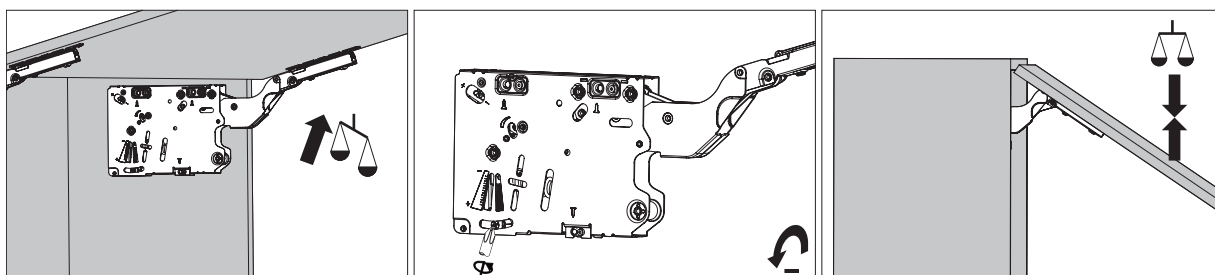
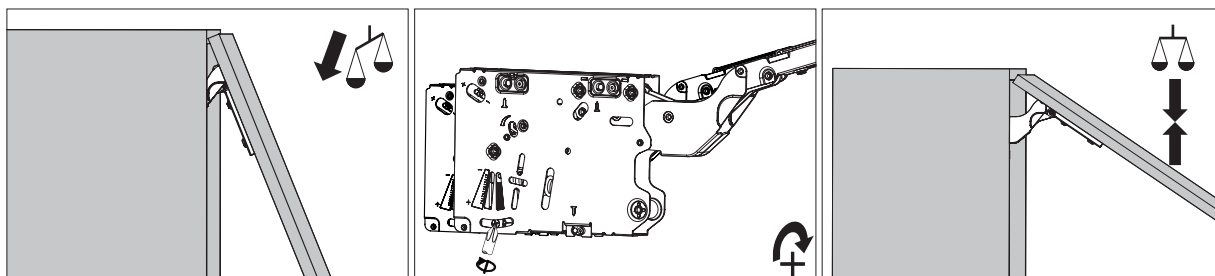

РЕГУЛИРОВКА УСИЛИЯ ДОВОДЧИКА

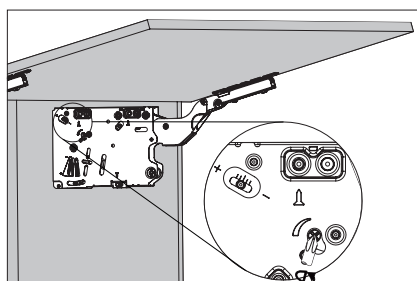

РЕГУЛИРОВКА ФАСАДА

